



PORTES BASCULANTES BERRY

Pour boxes et places de stationnement de garages collectifs

HÖRMANN





4

Les bonnes raisons
de choisir les portes
basculantes Hörmann.



12

Inspirations.



20

Design.
Équipement.
Accessoires.

Responsable depuis des générations

Forte d'une expérience de plus de 85 ans en tant que spécialiste en menuiserie, l'entreprise familiale Hörmann engage sa responsabilité envers les générations passées, présentes et futures. C'est la raison pour laquelle la responsabilité écologique est si importante pour nous. A cet effet, nous élaborons des solutions innovantes pour des produits durables et une protection environnementale intelligente.



« UN NOM SE FORGE PAR LE TRAVAIL. »

August Hörmann

Répondant fièrement aux attentes du fondateur de la société, la marque Hörmann est synonyme d'une véritable qualité et compte parmi les leaders européens avec plus de 20 millions de portes et motorisations vendues. Grâce au vaste réseau de vente et de service, Hörmann se positionne comme votre partenaire international performant pour une menuiserie de qualité.

PERSPECTIVES. Hörmann montre le bon exemple. Nous couvrons 100 % de nos besoins énergétiques en Allemagne avec du courant vert. Un système de gestion énergétique intelligent et certifié, allié à un envoi postal neutre en émissions de CO₂ et au recyclage de matières premières, permet d'économiser chaque année plus de 40 000 tonnes de CO₂. De plus, nous compensons plus de 100 000 tonnes de CO₂ en soutenant des projets éoliens et de reboisement en coopération avec ClimatePartner.



Vous trouverez de plus amples informations sur www.hormann.fr/a-propos-de-hoermann/environnement



La qualité de marque « made in Germany »



L'entreprise familiale Hörmann offre toutes les menuiseries importantes pour la construction et la rénovation à partir d'une source unique. Elles sont fabriquées dans des usines spécialisées suivant les procédés de fabrication à la pointe de la technique. En outre, nos collaborateurs travaillent énergiquement à la mise au point de nouveaux produits, à des améliorations de détails et développements constants. Il en résulte de nombreux brevets et avantages commerciaux décisifs.





10 ans de garantie*

LONGÉVITÉ GARANTIE. L'ensemble des composants de porte et de motorisation est entièrement développé et fabriqué par Hörmann. Les tests de longévité menés en conditions réelles assurent des produits en série élaborés et caractérisés par la qualité Hörmann. Grâce à ces tests et à un contrôle de qualité sans compromis, Hörmann vous offre 10 ans de garantie sur toutes les portes basculantes Berry et 5 ans sur ses motorisations*.

* Retrouvez les conditions de garantie détaillées sur le site www.hoermann.com



Contrôle et certification

AUTANT DE SÉCURITÉ POUR VOUS ET VOTRE FAMILLE. Seules ou combinées aux motorisations Hörmann, les portes basculantes Berry sont contrôlées et certifiées selon les exigences élevées de la norme européenne 13241 en matière de sécurité. Aucune porte basculante ne saurait être plus sûre. Elles assurent chaque jour votre sécurité et celle de votre famille. L'équipement de haute sécurité avec protection latérale et anti-pincement réduit le risque d'écrasement ou de pincement accidentel. Si, après de nombreuses années d'utilisation, l'un des ressorts du bras de levier venait à rompre, les autres ressorts intacts maintiendraient la porte. Cette dernière est ainsi sécurisée de manière fiable contre toute chute.

UNE FERMETURE TOUT CONFORT ET TOUTE SÉCURITÉ. A la fermeture, la porte bascule automatiquement et le verrouillage à pènes tournants exclusif permet de fixer solidement les coins du tablier de porte au cadre. Tout relevage de la porte devient quasi impossible.

→ Vous trouverez plus d'informations à partir de la page 28.

Confort d'utilisation intelligent

Commandez vos motorisations pour vos portes de garage, de portail, vos portes intérieures, vos serrures de porte, vos éclairages et plus encore en toute sécurité et en toute simplicité en prenant nos émetteurs, nos boutons poussoirs sans fil ou en utilisant notre application smartphone. Tous les éléments de commande, récepteurs et motorisations sont parfaitement compatibles avec la technologie sans fil BiSecur.

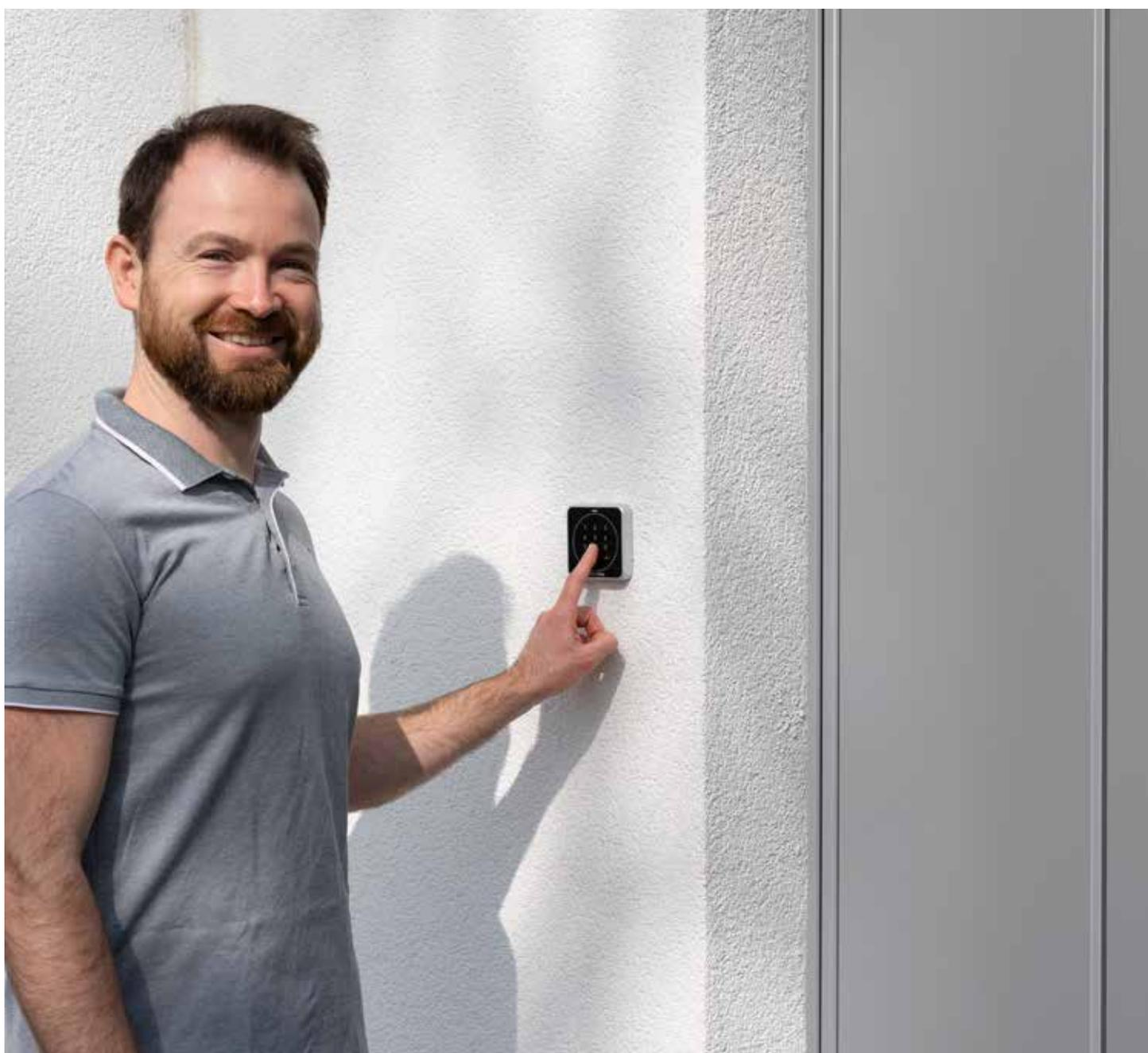



Exclusivité Hörmann

SÉCURITÉ CERTIFIÉE. Avec sa méthode de cryptage extrêmement sécurisée et sa portée stable et sans interférence, le système radio bidirectionnel BiSecur empêche efficacement toute copie de votre signal radio par des tiers. C'est ce que confirment les experts en sécurité de l'université de la Ruhr à Bochum et d'instituts de contrôle indépendants.



Visionnez également notre film « BiSecur – Le système radio avec sécurité certifiée » sur www.hormann.fr/video

TECHNIQUE INTELLIGENTE. Les motorisations Hörmann convainquent par leur confort accru, leurs fonctions astucieuses et leur technique intelligente. En cas d'obstacles inattendus, l'automatisme d'arrêt de série bloque la porte de manière sûre et fiable. Les démarrages et arrêts progressifs assurent quant à eux des ouvertures et une fermetures silencieuses et sans à-coups de votre porte. Nos émetteurs élégants vous permettent d'ouvrir, par exemple, votre porte depuis votre véhicule. Vous pouvez également vous servir de votre smartphone pour ouvrir votre porte via l'appli BlueSecur Hörmann ou l'unité centrale Smart Home homee Hörmann.

→ Vous trouverez plus d'informations à partir de la page 30.

D'une simple pression, la couleur de la LED de l'émetteur HS 5 BS ou du bouton-poussoir FIT 5 BS vous indique la position de votre porte.



Avec l'unité centrale Smart Home homee, vous pouvez contrôler toutes les fonctions des portes depuis votre tablette ou votre smartphone.



Choisissez la porte qui convient le mieux à votre maison

Quel que soit le style recherché pour votre porte basculante Berry, vous trouverez chez Hörmann le motif de porte qui convient le mieux à votre maison : des rainures droites ou des cassettes classiques, le tout disponible dans une grande variété de surfaces, couleurs et décors, sans oublier les portes en bois massif. Laissez-vous inspirer par la diversité Hörmann au cours des pages suivantes.





LA PORTE DE VOS RÊVES EN QUELQUES CLICS. Grâce à notre configurateur de portes*, vous pouvez essayer de nombreuses combinaisons de produits et d'options sur votre PC ou votre tablette, confortablement installé chez vous. En quelques clics, configurez la porte de vos rêves en sélectionnant le type de porte, la surface, la teinte et les dimensions. Vous verrez également le prix conseillé sans engagement pour votre configuration. En chargeant une photo de votre maison afin d'y insérer votre porte de garage, vous pourrez voir si votre nouvelle porte s'harmonise avec votre maison.



Vous trouverez le configurateur de portes sur www.hormann.fr

* Non disponible à ce jour pour la porte de garage basculante Berry

PLACE À VOTRE NOUVELLE PORTE ! Un beau jour, il est temps de changer votre porte de garage. Pour toutes les configurations, Hörmann vous offre une solution de montage adaptée et esthétique. Spécialement conçues pour la rénovation, les dimensions standards au prix avantageux vous permettent de réaliser de vraies économies et d'obtenir votre porte basculante Berry plus rapidement. De plus, votre partenaire Hörmann vous propose le pack tout compris : conseil compétent, métrage sur site, montage professionnel ainsi que le démontage de votre ancienne porte et son élimination respectueuse de l'environnement.





PORTES EN ACIER. Les motifs en acier sont disponibles de série dans la version blanc trafic, en 7 couleurs préférentielles à prix avantageux ainsi qu'en près de 200 couleurs selon le nuancier RAL*. De manière générale, les portes sont livrées galvanisées et avec un revêtement d'apprêt de couleur identique à l'extérieur et à l'intérieur. Le cadre dormant est livré de série en version galvanisée sans revêtement d'apprêt ou, en option, de la couleur de la porte.

→ Vous trouverez plus d'informations à partir de la page 22.

* A l'exception des couleurs perlées, luminescentes et métallisées





EN HAUT A GAUCHE. Porte en acier, motif 985, gris anthracite RAL 7016

EN HAUT A DROITE. Porte en acier, motif 941, blanc trafic RAL 9016

EN BAS À GAUCHE. Porte en acier, motif 971, blanc trafic RAL 9016 avec portillon indépendant assorti



EN HAUT A GAUCHE. Porte en acier, motif 984,
Decograin Golden Oak (chêne doré)

EN BAS A DROITE. Motif 905 avec panneau fourni
par l'utilisateur

PLAXAGE DECOGRAIN. Le revêtement par film synthétique résistant aux UV sur la face extérieure du tablier de porte allie les avantages d'une porte en tôle d'acier à l'aspect fidèle de ce matériau naturel qu'est le bois. En outre, sa protection de surface spéciale permet à la porte de conserver durablement son bel aspect. Pour ces portes, le cadre dormant galvanisé est livré dans un ton brun assorti au décor.

→ Vous trouverez plus d'informations à partir de la page 24.



UN ASPECT DE PORTE EXCLUSIF. Avec le motif 905, aménagez la façade de votre garage au gré de vos envies et de votre style architectural. Le cadre en acier préparé pour le panneau fourni par l'utilisateur constitue une base technique solide pour votre construction. Il vous suffit de déterminer le type de panneau en fonction de vos goûts afin que votre porte de garage s'intègre en toute discrétion dans votre façade.

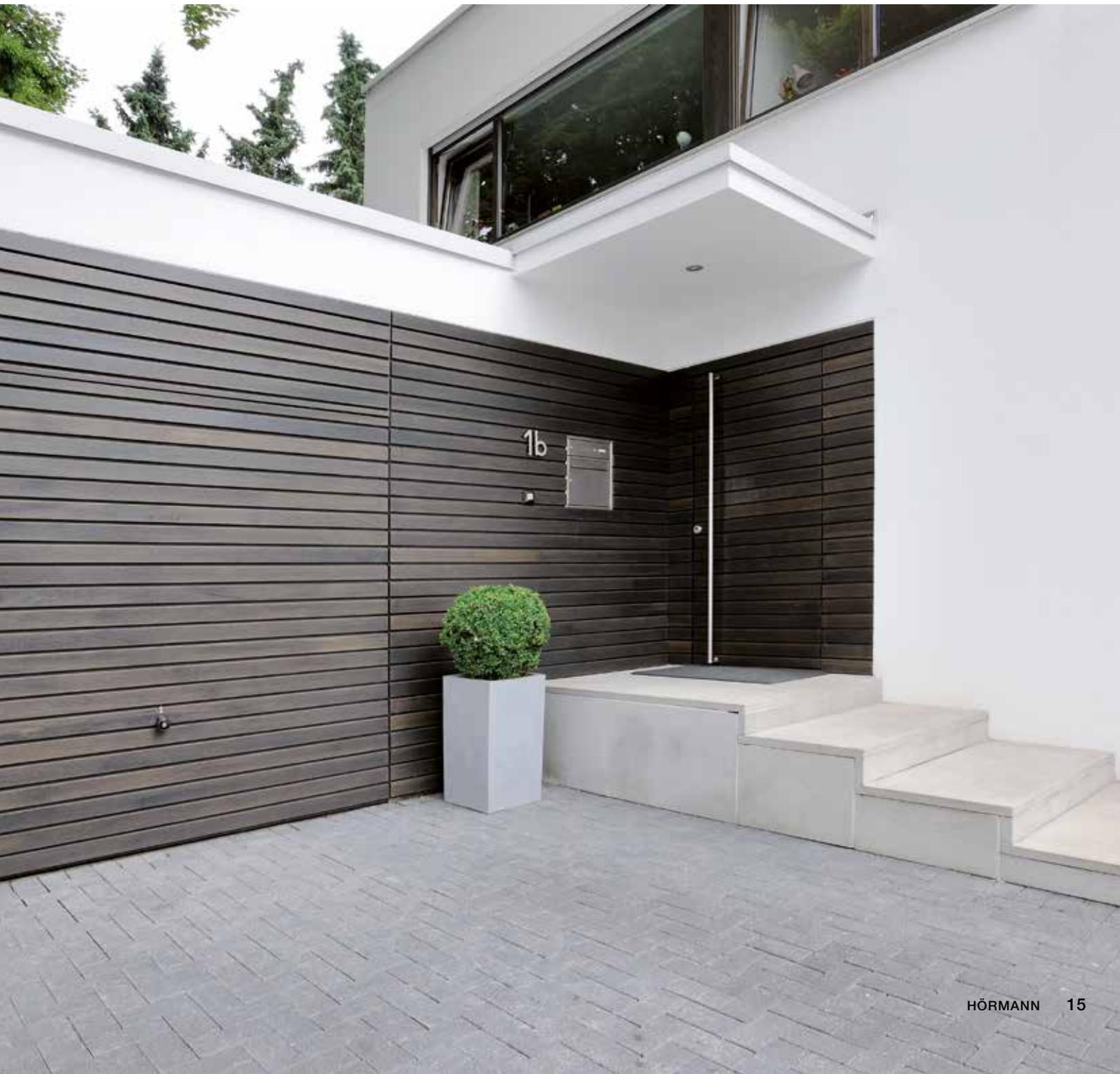



EN HAUT. Porte en bois massif, motif 925, pin du Nord vert sapin

EN BAS A GAUCHE. Porte en bois massif, motif 933, pin du Nord

EN BAS A DROITE. Porte en bois massif, motif 931, pin du Nord, gris fenêtre





PORTES EN BOIS MASSIF. Tous les motifs de portes au design Softline sont livrés de série avec un revêtement bois exclusif sur le cadre dormant et le tablier de porte. Sur demande, le cadre dormant est également disponible sans revêtement bois. La surface satinée des portes au design Softline possède un triple revêtement de couleur lui permettant de résister à la lumière et aux intempéries. Le cadre de porte est doté d'un revêtement d'apprêt à base de poudre polyester blanc pour les portes blanches et de couleur ou brun terre pour les portes avec lasure de bois.

→ Vous trouverez toutes les teintes à la page 25.



EN HAUT A GAUCHE. Porte en acier, motif 914, blanc trafic RAL 9016

EN HAUT A DROITE. Porte en acier, motif 902, blanc trafic RAL 9016

EN BAS. Porte en acier, motif 904, blanc trafic RAL 9016



PORTES DE GARAGE COLLECTIF. Les portes basculantes Berry représentent également la fermeture sécurisée idéale pour les places de stationnement des garages collectifs. Leurs différentes ouïes d'aération assurent, quant à elles, une aération optimale.

→ Vous trouverez la vue d'ensemble des motifs à la page 22.



RÉNOVATION DE GARAGES PRÉFABRIQUÉS.

Tôt ou tard, chacun se lasse de devoir repeindre son ancienne porte de garage ou de sa faible manœuvrabilité. C'est ici qu'intervient la nouvelle porte basculante Berry Hörmann dans une dimension standard particulièrement économique. Son revêtement d'apprêt polyester lui confère une résistance durable aux intempéries. Bien entendu, la nouvelle porte s'ouvre beaucoup plus facilement.

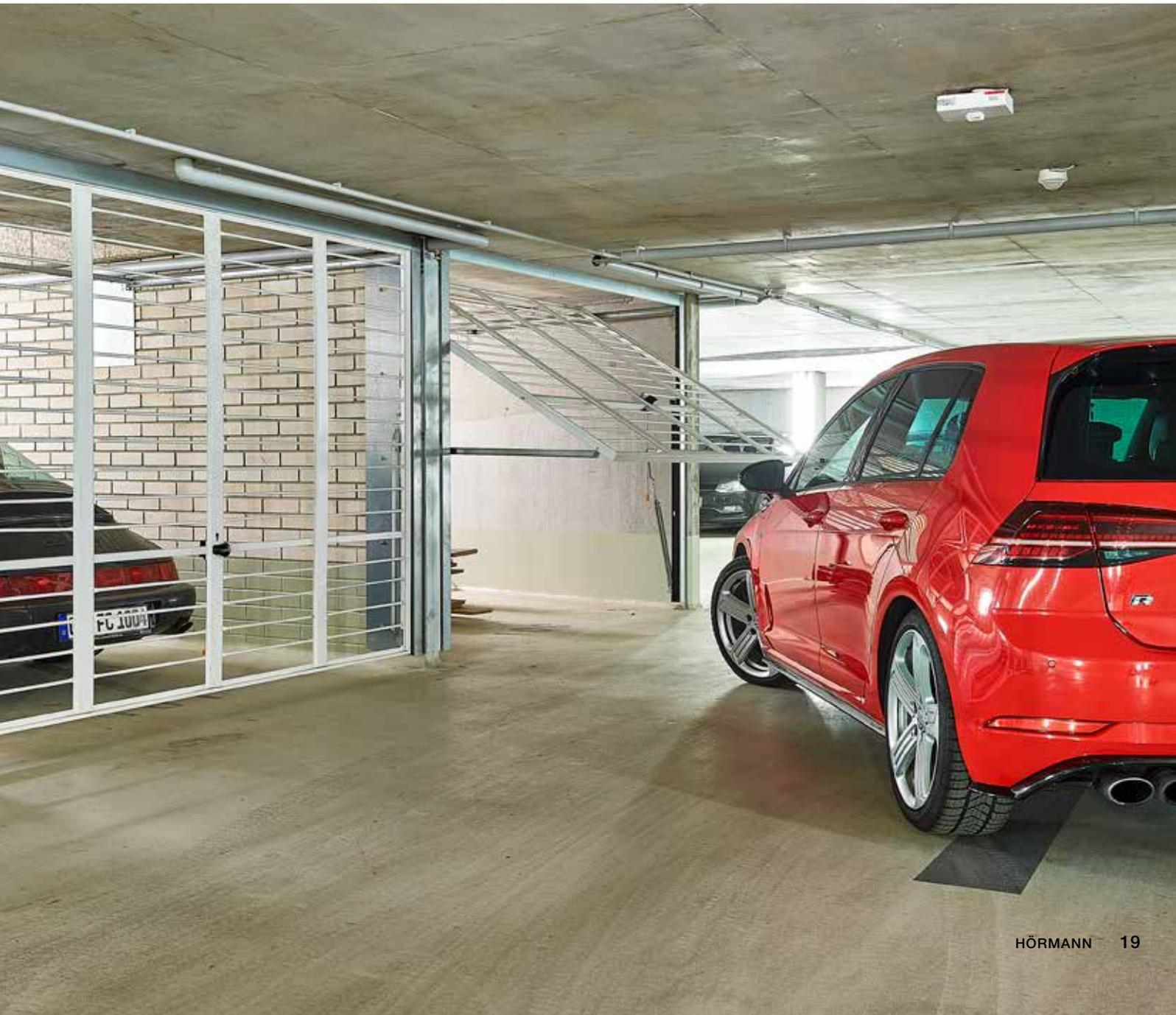



22



24



30



Design. Equipement. Accessoires.

- 22 Vue d'ensemble
- 24 Couleurs, décors, essences de bois massif
- 26 Poignées de porte
- 27 Vitrages
- 28 Equipement
- 30 Motorisations
- 32 Accessoires
- 34 Dimensions et données techniques

Portes en acier et en bois

Exécutions de tablier de porte

Portes en acier



Motifs	902 ¹⁾	941	957	990	968
Blanc trafic RAL 9016, 7 couleurs préférentielles, RAL au choix	•	•	•	•	•
Decograin Golden Oak (chêne doré), Decograin Rosewood (palissandre)					
Largeur max. (mm)	3 500 (5 000 ²⁾³⁾	3 000	3 000	3 000	2 750
Hauteur max. (mm)	2 750	2 750	2 750	2 750	2 500

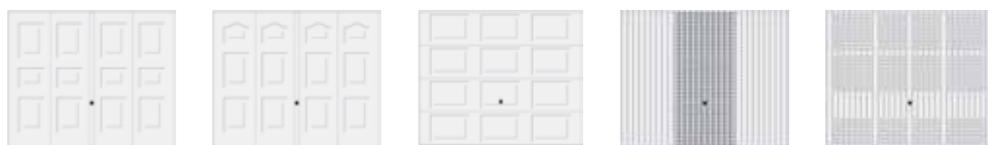

Motifs	975	977	979	913	914
Blanc trafic RAL 9016, 7 couleurs préférentielles, RAL au choix	•	•	•	•	•
Decograin Golden Oak (chêne doré), Decograin Rosewood (palissandre)	•	•	•		
Largeur max. (mm)	3 000	3 000	2 625	3 000	3 000
Hauteur max. (mm)	2 375	2 375	2 375	2 750	2 750

Portes en bois massif



Motifs	925	927	931	933	937
Pin du Nord 6 teintes	•	•	•	•	•
Pin du Nord raboté					
Largeur max. (mm)	3 000	3 000	3 000	3 000	3 000
Hauteur max. (mm)	2 500	2 500	2 500	2 500	2 500

A noter :

Vous trouverez les domaines dimensionnels détaillés à partir de la page 34.

¹⁾ Disponible avec portillon incorporé

²⁾ Côté arrière imprégné et en partie exécuté brut de sciage, planches de bois profilées insérées dans la tôle de socle en partie basse

³⁾ En tant que porte basculante Berry N500, motif 405 ou 402



984	985	971	973
•	•	•	•
•	•	•	•
3 000 2 375	2 625 2 375	3 000 2 375	3 000 2 375

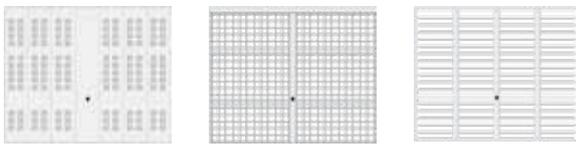

988	903	904
•	•	•
•	•	•
3 000 2 375	3 000 2 375	3 000 2 375



934	936 ²⁾	905
•	•	•
•	•	•
3 000 2 500	3 000 2 500	3 000 (5 000 ²³⁾ 2 500



Vous trouverez des portes basculantes Berry N500 jusqu'à 5 000 mm de largeur ainsi que d'autres motifs de portes dans la brochure Portes de garage collectif et double.

Sections d'aération pour portes de garage collectif

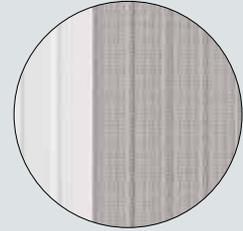

Motif 913

Env. 20 % de la surface de porte

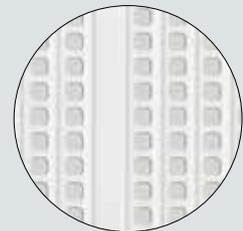

Motif 914

Env. 30 % de la surface de porte

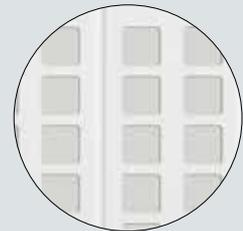

Motif 988

Env. 25 % de la surface de porte

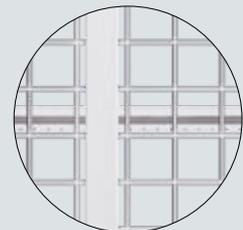

Motif 903

Env. 85 % de la surface de porte

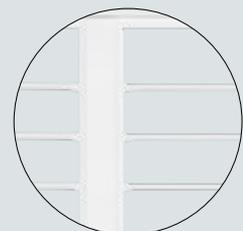

Motif 904

Env. 85 % de la surface de porte

Couleurs, décors, essences de bois massif

Couleurs

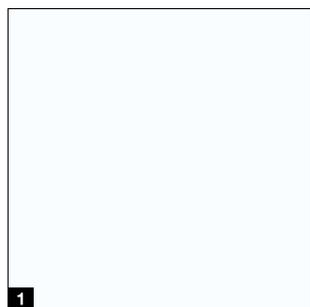

1

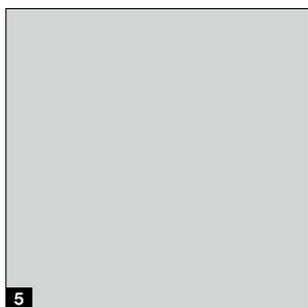

5

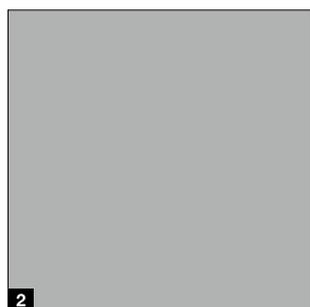

2

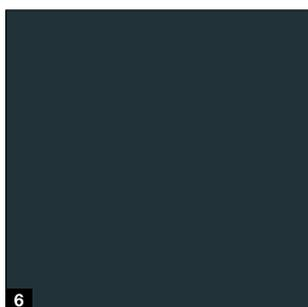

6



3



7

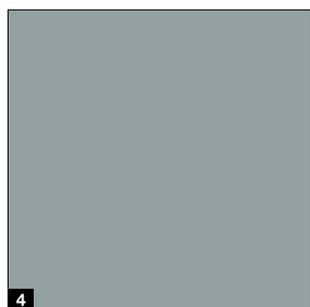

4

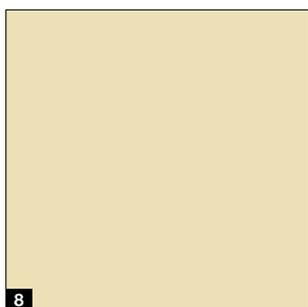

8

Couleur standard

1 RAL 9016 Blanc trafic

Couleurs préférentielles

2 RAL 9006 Aluminium blanc*

3 RAL 8028 Brun terre*

4 RAL 7040 Gris fenêtre

5 RAL 7035 Gris clair

6 RAL 7016 Gris anthracite*

7 RAL 6009 Vert sapin

8 RAL 1015 Ivoire clair

Décors Decograin



1



2

Décors Decograin

1 Decograin Golden Oak (chêne doré)

2 Decograin Rosewood (palissandre)

A noter :

Toutes les couleurs mentionnées sont comparables aux couleurs RAL respectives.

Pour des raisons techniques d'imprimerie, les teintes et surfaces représentées n'ont pas de caractère contractuel. Demandez conseil à votre partenaire Hörmann.

Toutes les portes avec panneau en bois sont emballées dans un film protecteur afin de les protéger lors du transport et sur chantier.

* Non réalisable pour le motif 936 basic

Essences de bois massif

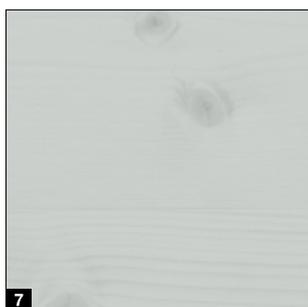
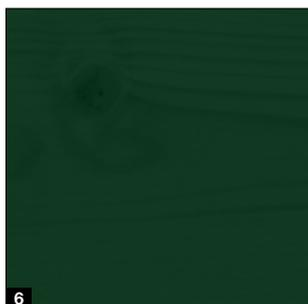
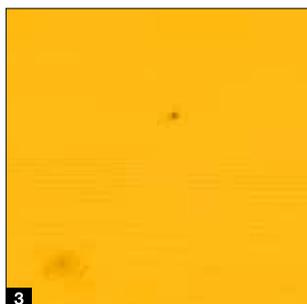

Essences de bois massif

1 Pin du Nord

Teintes

- 2 Blanc pur
- 3 Jaune sapin
- 4 Bleu royal
- 5 Bleu pigeon
- 6 Vert sapin
- 7 Gris clair



Portes en bois en design Softline

Le bord des planches profilées au design Softline (120 x 14 mm) est légèrement arrondi, conférant un aspect élégant aux motifs bois.



Porte en bois, motif 936 basic

Le revêtement de porte est constitué de planches profilées arrondies rabotées en pin du Nord. Le côté arrière reçoit une imprégnation de base et est en partie exécuté brut de sciage. Les planches de bois profilées sont insérées dans un châssis en acier avec tôle de socle en partie basse.

Poignées de porte



- 1 Synthétique noir
- 2 Garniture à poignée arrondie, noire
- 3 Fonte d'aluminium blanc, RAL 9016
- 4 Fonte d'aluminium ton brun, RAL 8028
- 5 Acier inoxydable brossé
- 6 Acier inoxydable poli

A noter :

Toutes les couleurs mentionnées sont comparables
aux couleurs RAL respectives



1



4

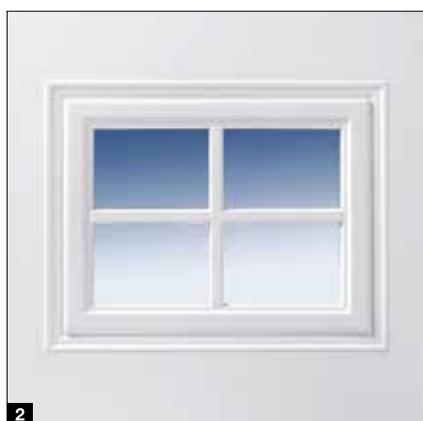

2

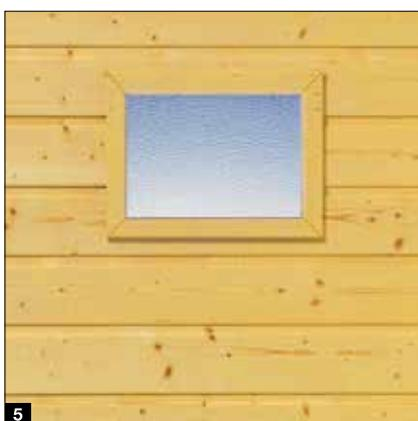

5



3

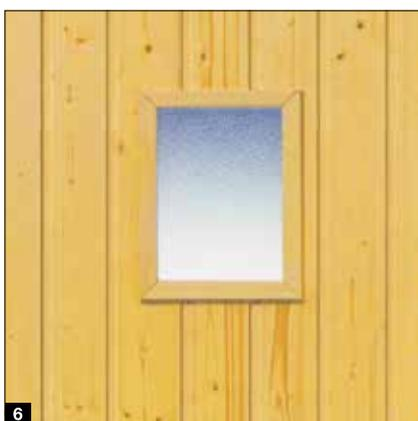

6

Type de vitrage	Matériau	Motifs de portes
1 Vitrage (283 × 203 mm) « figure 4 »	Synthétique de la couleur de la porte	902, 941, 957, 971, 973 (sauf Decograin)
2 Vitrage (283 × 203 mm) « figure 5 »	Synthétique de la couleur de la porte	902, 941, 957, 971, 973 (sauf Decograin)
3 Vitrage (283 × 203 mm) « figure 6 »	Synthétique de la couleur de la porte	902, 941, 957, 971, 973 (sauf Decograin)
4 Vitrage (375 × 375 mm) « figure 21 »	Bois	925, 927, 931
5 Vitrage (277 × 199 mm) « figure 23 »	Bois	933, 934, 937
6 Vitrage (199 × 277 mm) « figure 24 »	Bois	933, 934, 937

Equipement

Pour une fonction de porte longue durée et fiable



Guidage par rail avec cuvette emboutie dans les rails de guidage sans pareil

Le guidage par rail **1** précis empêche tout déraillement du tablier de porte et assure en outre un déplacement de porte léger et silencieux grâce à ses galets de guidage synthétiques résistants à l'usure. Une fois l'ouverture achevée, la porte est amortie par la butée et vient se placer de manière sûre dans la cuvette emboutie **2** dans les rails de guidage.

Fermeture confortable et protection anti-pincement

Grâce à la forme spéciale du bras à levier **3**, la porte se ferme automatiquement. Des joints synthétiques flexibles entre le tablier de porte et le cadre (aucun contact de composants en acier) ainsi que des caches de protection supplémentaires placés au-dessus des bras à levier assurent une sécurité anti-pincement efficace.

Système de sécurité à ressorts multiples **4**

En cas de rupture de l'un des ressorts, les autres ressorts intacts protègent la porte. L'écartement entre les spires des ressorts est si faible que même les enfants et leurs petits doigts sont protégés de tout pincement.

Verrouillage anti-intrusion

Le verrouillage à pènes tournants **5** exclusif permet de fixer solidement les coins du tablier de porte au cadre, rendant toute effraction avec un pied de biche presque impossible. Le set d'extension optionnel facile à monter vous permet en outre de verrouiller la porte par le haut.

Construction de porte à toute épreuve

Le large cadre dormant tubulaire galvanisé **6** et les renforts horizontaux de tablier **7** apportent une grande stabilité aux portes basculantes Berry.

Protection efficace

La butée de seuil **8** de série protège de la pluie et du vent. Pour les garages sans seuil, un profilé de fermeture en caoutchouc **9** à élasticité durable et résistant aux intempéries, en option, empêche la pénétration de feuilles, de grêle et de neige.

Panneaux de compensation et profilés de rénovation

Si la baie de votre garage est plus haute ou plus large que notre porte de garage en dimension standard économique, comblez tout simplement les côtés ou le linteau à l'aide de profilés adaptés à la nouvelle porte. Si la maçonnerie devait être endommagée lors du démontage de l'ancienne porte, un profilé de rénovation **10** permettrait d'obtenir un résultat parfait, sans travaux de crépissage supplémentaires.

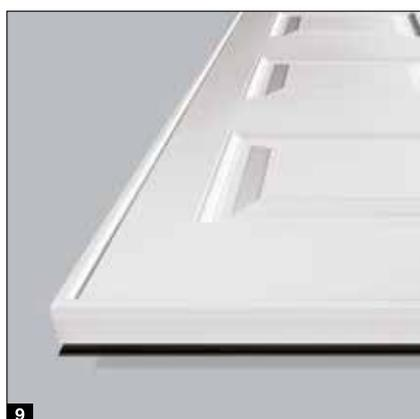

Motorisations

SupraMatic 4

Ouverture ultrarapide et fonctions additionnelles intelligentes

- Vitesse d'ouverture jusqu'à 40 % plus rapide* à hauteur de 20 cm/s
- Commande intelligente avec l'appli BlueSecur
- Aération du garage
- Seconde hauteur d'ouverture
- Eclairage LED 3 (SupraMatic E) à 5 fois* (SupraMatic P) plus clair
- Programmation facile grâce à un double affichage à 7 segments
- Capot de motorisation haut de gamme en acier inoxydable
- Connexion à des unités centrales Smart Home grâce à une interface HCP de série
- Faible consommation d'énergie en mode veille inférieure à 1 watt



BiSecur

Emetteur HSE 4 BS à 4 touches de série, surface structurée noire avec extrémités chromées

Motorisations de porte de garage	SupraMatic E	SupraMatic P
Récepteur Bluetooth	Intégré, fonction marche / arrêt	Intégré, fonction marche / arrêt
Raccord bus HCP	Intégré	Intégré
Cycles par jour / heure	25 / 10	50 / 10
Force de traction et de poussée	650 N	750 N
Effort de pointe	800 N	1 000 N
Vitesse d'ouverture max.	20 cm/s	20 cm/s
Eclairage	20 LED	30 LED à fonction de signalisation
Largeur de porte max.	5 500 mm	6 000 mm
Surface de porte max.	13,75 m ²	15 m ²

* Par rapport à une ProMatic série 3

Exclusivité Hörmann
Brevet européen

Hörmann BlueSecur

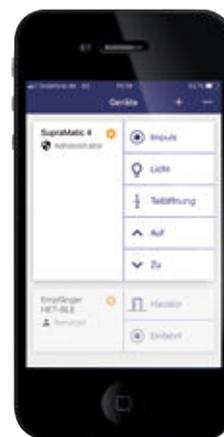

Commande par smartphone grâce à l'appli BlueSecur Hörmann

Une qualité supérieure à un prix attractif

- Aération du garage
- Seconde hauteur d'ouverture
- Eclairage LED jusqu'à 2 fois* plus clair
- Connexion à des unités centrales Smart Home grâce à une interface HCP de série
- Faible consommation d'énergie en mode veille inférieure à 1 watt



BiSecur

Emetteur HSE 4 BS
à 4 touches de série,
surface structurée noire
avec extrémités synthétiques

Motorisations de porte de garage	ProMatic 4	ProMatic 4 Akku
Récepteur Bluetooth	En option (HET-BLE)	En option (HET-BLE)
Raccord bus HCP	Intégré	Intégré
Cycles par jour / heure	25 / 10	5 / 2
Force de traction et de poussée	600 N	500 N
Effort de pointe	750 N	600 N
Vitesse d'ouverture max.	20 cm/s	16 cm/s
Eclairage	10 LED	10 LED
Largeur de porte max.	5 000 mm	4 000 mm
Surface de porte max.	11,25 m ²	9 m ²

ProMatic 4 Akku

Pour garages sans
raccordement secteur



Batterie avec module solaire

Accessoires

Emetteurs



HS 5 BS
4 touches de fonction plus touche d'interrogation, surface brillante noire ou blanche



HS 5 BS
4 touches de fonction plus touche d'interrogation, surface structurée noire mate



HS 4 BS
4 touches de fonction, surface structurée noire mate



HS 1 BS
1 touche de fonction, surface structurée noire mate



HSE 1 BS
1 touche de fonction, œillet pour porte-clés inclus, surface structurée noire



HSE 4 BS
4 touches de fonction, œillet pour porte-clés inclus, surface structurée noire mate avec extrémités chromées ou synthétiques



HSE 4 BS
4 touches de fonction, œillet pour porte-clés inclus, surface brillante avec extrémités chromées, couleurs (de gauche à droite) : gris anthracite, Frozen Grey, Classic Grey, Carbon, Silber ■ NOUVEAU



HSD 2-C BS
Design chromé brillant, 2 touches de fonction, également utilisable comme porte-clés



HSZ 1 BS / HSZ 2 BS
1 ou 2 touches de fonction, pour logement dans un allume-cigare



Station d'émetteur
En surface brillante noire ou blanche, surface structurée noire mate, pour HS 5 BS, HS 4 BS, HS 1 BS



Support d'émetteur
Pour montage mural ou fixation sur le pare-soleil d'un véhicule, transparent, pour HS 5 BS, HS 4 BS, HS 1 BS ainsi que HSE 1 BS et HSE 4 BS



Vous trouverez la gamme complète des accessoires dans la brochure Motorisations de porte de garage et de portail.



Clavier à code sans fil FCT 3 BS
 3 fonctions, avec touches rétroéclairées, montage encastré ou en applique possible, boîtier synthétique en gris clair RAL 7040 (également disponible avec 10 fonctions et clapet, laqué en aluminium blanc RAL 9006)



Clavier à code sans fil FCT 10 BS
 10 fonctions, avec touches rétroéclairées et clapet, montage encastré ou en applique possible, boîtier synthétique laqué en aluminium blanc RAL 9006



Lecteur d'empreinte digitale sans fil FFL 25 BS
 2 fonctions, jusqu'à 25 empreintes digitales, avec clapet, montage encastré ou en applique possible, boîtier synthétique laqué en aluminium blanc RAL 9006



Bouton-poussoir sans fil FIT 5 BS
 4 touches de fonction plus touche d'interrogation, boîtier synthétique en blanc pur RAL 9010

Boutons-poussoirs / Claviers à code



Bouton-poussoir sans fil FIT 2-1 BS
 2 fonctions, possibilité de raccorder jusqu'à 2 éléments de commande par câble, p. ex. contacteur à clé, boîtier synthétique en blanc pur RAL 9010



Bouton-poussoir IT 1b-1
 Grande touche rétroéclairée pour une ouverture aisée de la porte, boîtier synthétique en blanc pur RAL 9010



Clavier transpondeur TTR 1 000-1
 1 fonction, pour apprentissage de 1 000 clés, matériel livré : 1 clé et 1 carte (d'autres en supplément sur demande), boîtier en zinc moulé sous pression en aluminium blanc RAL 9006



Clavier à code CTP 3-1
 3 fonctions, avec inscription rétroéclairée et surface tactile noire, boîtier en zinc moulé sous pression en aluminium blanc RAL 9006



Clavier à code CTR 1b-1/3b-1
 1 ou 3 fonctions, boîtier synthétique en gris clair RAL 7040



Clavier à code CTV 3-1
 3 fonctions, particulièrement robuste, avec pavé numérique en métal, boîtier en zinc moulé sous pression en aluminium blanc RAL 9006 avec plaque en acier inoxydable



Lecteur d'empreinte digitale FL 150
 2 fonctions, commande par empreinte digitale, jusqu'à 150 empreintes digitales mémorisables, boîtier en zinc moulé sous pression en aluminium blanc RAL 9006 avec plaque en acier inoxydable



Contacteurs à clé
1 STUP 50
2 STAP 50
 Exécution à encastrer ou en applique, incluant 3 clés, boîtier en zinc moulé sous pression en aluminium blanc RAL 9006 avec plaque en acier inoxydable

Dimensions et données techniques

Porte N 80 pour boxes

Disposition des pattes d'ancrage

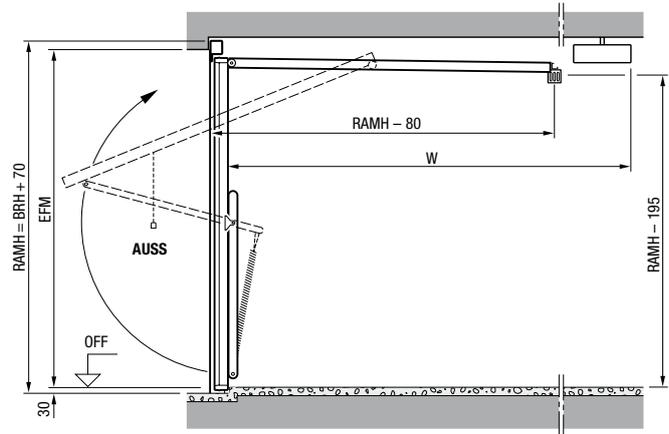
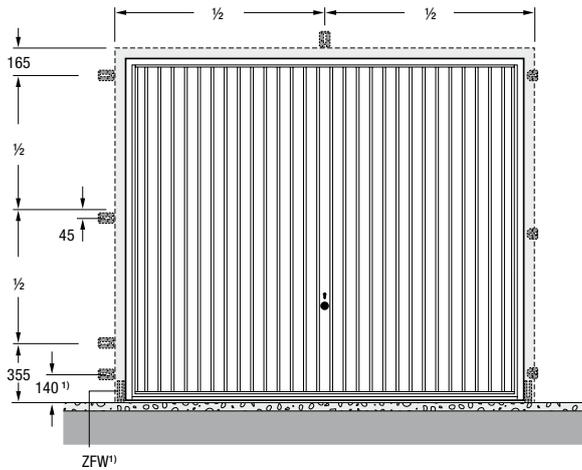

Domaine dimensionnel

Hauteur de porte (BRH)	2 750						
	2 625						
	2 500						
	2 375						
	2 250						
	2 125						
	2 000						
	1 875						
		2 000	2 250	2 500	2 625	3 000	3 250
Largeur de porte (BRB)							

Dimensions standards¹⁾

Dimensions commandées		Dimension hors-tout cadre	Dimensions de passage libre ²⁾	Pose derrière la baie	Pose dans la baie
BRB	BRH	RAMB × RAMH	LDB × LDH	Largeur EFM (EBB) × Hauteur EFM (EBH)	Largeur FM × Hauteur FM
2 250	1 920	2 355 × 1 990	2 110 × 1 800	2 250 (2 215 - 2 340) × 1 920 (1 890 - 1 950)	2 375 × 1 970
	2 000	2 355 × 2 070	2 110 × 1 880	2 250 (2 215 - 2 340) × 2 000 (1 970 - 2 030)	2 375 × 2 050
	2 075	2 355 × 2 145	2 110 × 1 955	2 250 (2 215 - 2 340) × 2 075 (2 045 - 2 105)	2 375 × 2 125
	2 125	2 355 × 2 195	2 110 × 2 005	2 250 (2 215 - 2 340) × 2 125 (2 095 - 2 155)	2 375 × 2 175
2 375	1 920	2 480 × 1 990	2 235 × 1 800	2 375 (2 340 - 2 465) × 1 920 (1 890 - 1 950)	2 500 × 1 970
	2 000	2 480 × 2 070	2 235 × 1 880	2 375 (2 340 - 2 465) × 2 000 (1 970 - 2 030)	2 500 × 2 050
	2 075	2 480 × 2 145	2 235 × 1 955	2 375 (2 340 - 2 465) × 2 075 (2 045 - 2 105)	2 500 × 2 125
	2 125	2 480 × 2 195	2 235 × 2 005	2 375 (2 340 - 2 465) × 2 125 (2 095 - 2 155)	2 500 × 2 175
	2 250	2 480 × 2 320	2 235 × 2 130	2 375 (2 340 - 2 465) × 2 250 (2 220 - 2 280)	2 500 × 2 300
2 500	2 375	2 480 × 2 445	2 235 × 2 255	2 375 (2 340 - 2 465) × 2 375 (2 345 - 2 405)	2 500 × 2 425
	1 920	2 605 × 1 990	2 360 × 1 800	2 500 (2 465 - 2 590) × 1 920 (1 890 - 1 950)	2 625 × 1 970
	2 000	2 605 × 2 070	2 360 × 1 880	2 500 (2 465 - 2 590) × 2 000 (1 970 - 2 030)	2 625 × 2 050
	2 075	2 605 × 2 145	2 360 × 1 955	2 500 (2 465 - 2 590) × 2 075 (2 045 - 2 105)	2 625 × 2 125
	2 125	2 605 × 2 195	2 360 × 2 005	2 500 (2 465 - 2 590) × 2 125 (2 095 - 2 155)	2 625 × 2 175
	2 250	2 605 × 2 320	2 360 × 2 130	2 500 (2 465 - 2 590) × 2 250 (2 220 - 2 280)	2 625 × 2 300
	2 375	2 605 × 2 445	2 360 × 2 255	2 500 (2 465 - 2 590) × 2 375 (2 345 - 2 405)	2 625 × 2 425
	2 500	2 605 × 2 570	2 360 × 2 380	2 500 (2 465 - 2 590) × 2 500 (2 470 - 2 530)	2 625 × 2 550
	2 750	2 605 × 2 820	2 360 × 2 630	2 500 (2 465 - 2 590) × 2 750 (2 720 - 2 780)	2 625 × 2 800
	2 625	2 730 × 2 195	2 485 × 2 005	2 625 (2 590 - 2 715) × 2 125 (2 095 - 2 155)	2 750 × 2 175
2 750	2 000	2 855 × 2 070	2 610 × 1 880	2 750 (2 715 - 2 840) × 2 000 (1 970 - 2 030)	2 875 × 2 050
	2 125	2 855 × 2 195	2 610 × 2 005	2 750 (2 715 - 2 840) × 2 125 (2 095 - 2 155)	2 875 × 2 175
3 000	2 000	3 105 × 2 070	2 860 × 1 880	3 000 (2 965 - 3 090) × 2 000 (1 970 - 2 030)	3 125 × 2 050
	2 125	3 105 × 2 195	2 860 × 2 005	3 000 (2 965 - 3 090) × 2 125 (2 095 - 2 155)	3 125 × 2 175

Vous trouverez des portes basculantes Berry N500 jusqu'à 5 000 mm de largeur ainsi que d'autres motifs de portes dans la brochure Portes de garage collectif et double.

Pose derrière la baie

Coupe horizontale

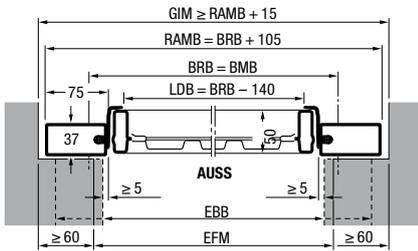

Pose dans la baie

Coupe horizontale

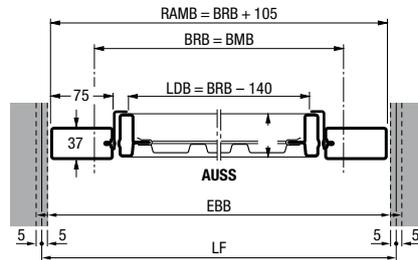

Coupe verticale

Porte sans seuil

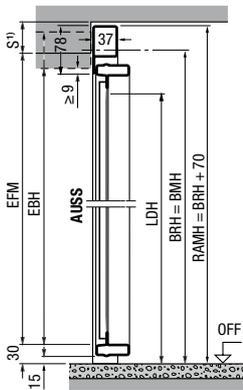

Coupe verticale

Porte sans seuil

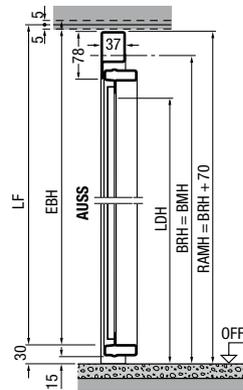

Coupe verticale

Porte avec seuil

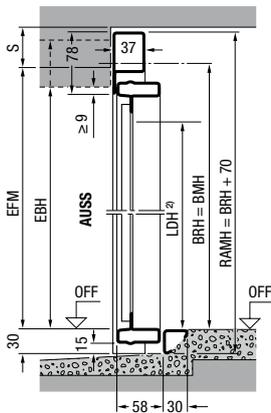

Coupe verticale

Porte avec seuil

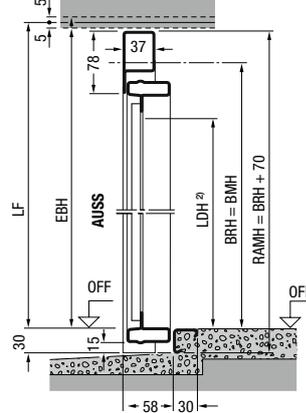

Explications

BMB	Largeur commandée
BMH	Hauteur commandée
BRB	Largeur jour pour construction
BRH	Hauteur jour pour construction
RAMB	Largeur hors-tout cadre
RAMH	Hauteur hors-tout cadre
LDB	Largeur de passage libre
LDH	Hauteur de passage libre
GIM	Dimension intérieure du garage
EFM	Dimension finale recommandée
LF	Dimension tableau fini
FM	Dimension finale
EBB	Largeur de la zone de montage
EBH	Hauteur de la zone de montage
OFF	Sol fini
AUSS	Extérieur
W	Longueur totale motorisation ProMatic / SupraMatic : 3 200 mm jusqu'à 2 500 mm de hauteur 3 450 mm jusqu'à 2 750 mm de hauteur
S	Retombée de linteau : Avec panneau acier ≥ 50 mm Motifs 905 et 941 ≥ 65 mm Avec panneau bois ≥ 65 mm

Portes avec profilé de rénovation

En largeur, la dimension finale peut être inférieure de max. 10 mm à la dimension recommandée.
En cas d'exécution avec profilé de seuil, la hauteur peut être inférieure de max. 10 mm à la dimension finale recommandée. Pour les portes avec sol continu (cadre dormant sur sol fini), ajoutez 30 mm à la dimension finale recommandée.

¹⁾ En fonction du motif de porte

²⁾ LDH pour porte avec seuil

Dimensions et données techniques

Type de porte F 80 pour garages préfabriqués

Disposition des pattes d'ancrage

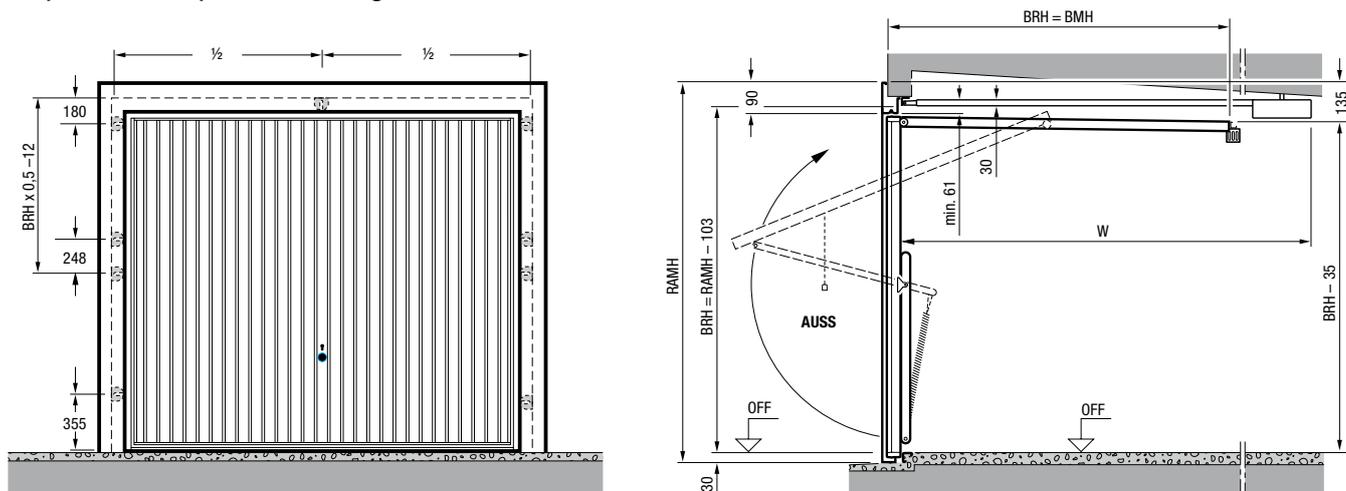

Dimensions standards¹⁾

Dimensions commandées	Dimension hors-tout cadre	Dimensions de passage libre ²⁾	Dimension tableau fini ¹⁾ zone de montage
BRB x BRH	RAMB x RAMH	LDB x LDH	Largeur x Hauteur
2325 x 1905	2459 x 2008	2185 x 1785	2399-2439 x 1948-1968
2350 x 1935	2484 x 2038	2210 x 1815	2424-2464 x 1978-1998
2375 x 2045	2509 x 2148	2235 x 1925	2449-2489 x 2088-2108
2375 x 2075	2509 x 2178	2235 x 1955	2449-2489 x 2118-2138
2425 x 2075	2559 x 2178	2285 x 1955	2499-2539 x 2118-2138
2455 x 1905	2589 x 2008	2315 x 1785	2529-2569 x 1948-1968
2480 x 1935	2614 x 2038	2340 x 1815	2554-2594 x 1978-1998
2485 x 2045	2619 x 2148	2345 x 1925	2559-2599 x 2088-2108
2500 x 2075	2634 x 2178	2360 x 1955	2574-2614 x 2118-2138
2500 x 2100	2634 x 2203	2360 x 1980	2574-2614 x 2143-2163
2560 x 2125	2694 x 2228	2420 x 2005	2634-2674 x 2168-2188
2570 x 2125	2704 x 2228	2430 x 2005	2644-2684 x 2168-2138
2590 x 2075	2724 x 2178	2450 x 1955	2664-2704 x 2118-2138
2590 x 2125	2724 x 2228	2450 x 2005	2664-2704 x 2168-2188
2705 x 2125	2839 x 2228	2565 x 2005	2779-2819 x 2168-2188
2715 x 2075	2849 x 2178	2575 x 1955	2789-2829 x 2118-2138
2720 x 2200	2854 x 2303	2580 x 2080	2794-2834 x 2243-2263
2730 x 2125	2864 x 2228	2590 x 2005	2804-2844 x 2168-2188

Montage par chevilles

Coupe horizontale

(profondeur de l'intrados min. 75 mm)

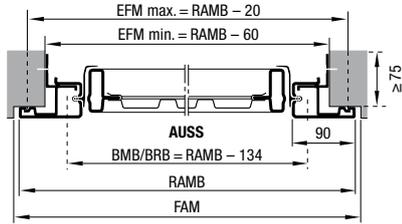

Montage par pinces

Coupe horizontale

(profondeur de l'intrados min. 50 mm, max. 100 mm)

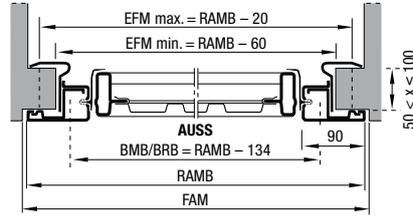

Coupe verticale

Porte sans seuil

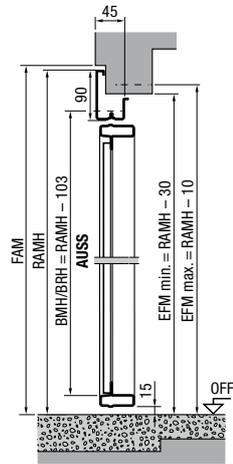

Coupe verticale

Porte sans seuil

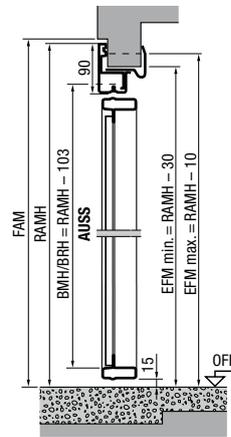

Coupe verticale

Porte avec seuil

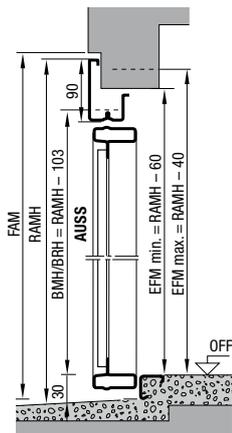

Explications

- BMB** Largeur commandée
- BMH** Hauteur commandée
- BRB** Largeur jour pour construction
- BRH** Hauteur jour pour construction
- RAMB** Largeur hors-tout cadre
- RAMH** Hauteur hors-tout cadre
- LDB** Largeur de passage libre
- LDH** Hauteur de passage libre
- W** Longueur totale motorisation ProMatic / SupraMatic
3 200 mm (jusqu'à 2 500 mm de hauteur de porte)
- OFF** Sol fini
- AUSS** Extérieur
- OW** Angle d'ouverture 180°

¹⁾ En fonction du motif de porte

²⁾ LDH pour portes sans seuil +30 mm

Dimensions et données techniques

Portillons indépendants

A 1 vantail avec huisserie d'angle

Coupe verticale portillon sans seuil

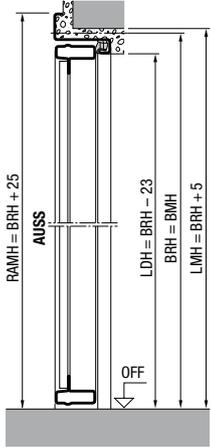

A 2 vantaux avec huisserie d'angle

Coupe verticale portillon avec seuil

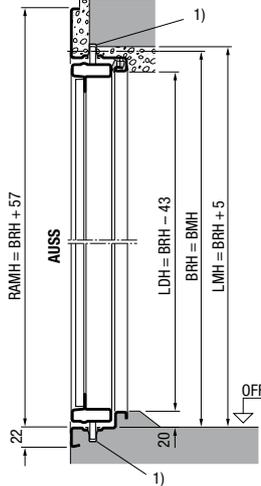

A 1 vantail avec huisserie tubulaire de 65 mm

Coupe verticale portillon sans seuil

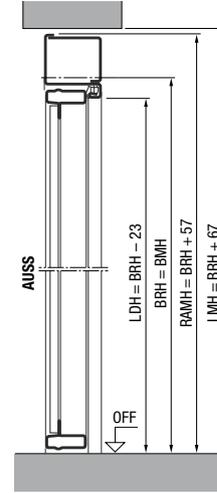

Coupe horizontale

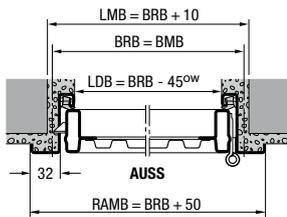

Coupe horizontale

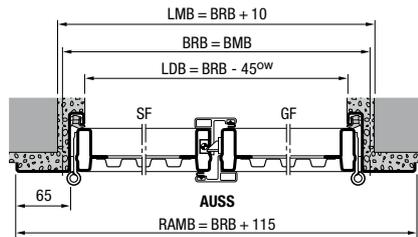

Coupe horizontale

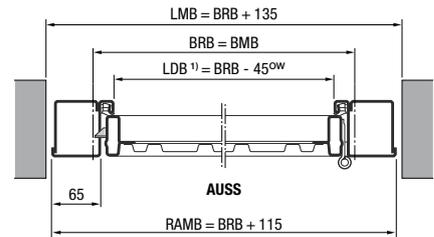

Dimensions standards avec 1 vantail

Dimension commandée		Dimension de maçonnerie						Dimension de passage libre		Hauteur de béquille
BRB	BRH	Avec huisserie d'angle		Avec huisserie tubulaire de 65 mm		Avec huisserie tubulaire / à serrage de 32 mm		Avec seuil ²⁾		A partir de OFF env.
		LMB	LMH	LMB	LMH	LMB	LMH	LDB	LDH	
875	1 875	885	1 880	1 010	1 942	945	1 910	830	1 837	990
	2 000	885	2 005	1 010	2 067	945	2 035	830	1 962	1 050
	2 125	885	2 130	1 010	2 192	945	2 160	830	2 087	1 115
1 000	2 000	1 010	2 005	1 135	2 067	1 070	2 035	955	1 962	1 050
	2 125	1 010	2 130	1 135	2 192	1 070	2 160	955	2 087	1 115

Dimensions et exécutions hors-standards sur demande. Dimensions jours max. : 1 250 x 2 375 mm.

Les dimensions standards avec panneau acier ou préparées pour panneau fourni par l'utilisateur sont livrées de série pour ouverture extérieure. L'inversion des ferrures permet une ouverture intérieure. Les motifs avec panneau bois en applique sont uniquement possibles pour une ouverture extérieure.

Domaine dimensionnel des portillons indépendants à 2 vantaux avec huisserie d'angle ou huisserie tubulaire de 65 mm

Largeur (BRB) 1 300 à 2 500 mm
Hauteur (BRH) 1 750 à 2 250 mm

Exécution standard pour ouverture extérieure, vantail d'entrée à droite. Les mentions ouverture intérieure ou disposition du vantail d'entrée à gauche doivent, le cas échéant, être spécifiées lors de la commande !

A 2 vantail avec huisserie tubulaire de 65 mm

Coupe verticale portillon avec seuil

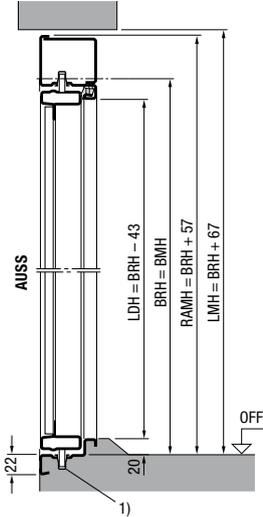

A 1 vantail avec huisserie tubulaire de 32 mm

Coupe verticale portillon avec seuil

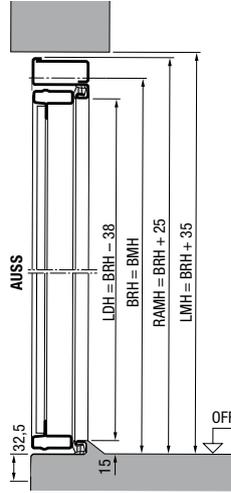

A 1 vantail avec huisserie à serrage

Coupe verticale portillon avec seuil

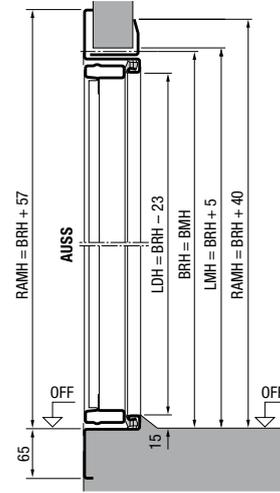

Coupe horizontale

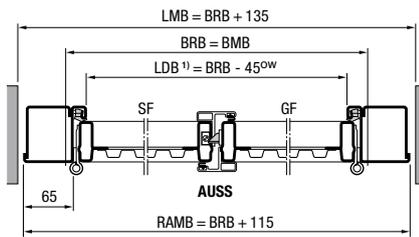

Coupe horizontale

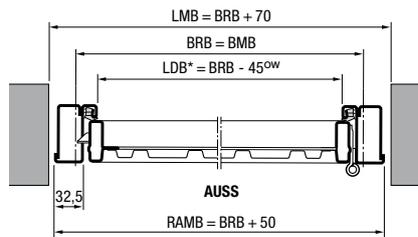

Coupe horizontale

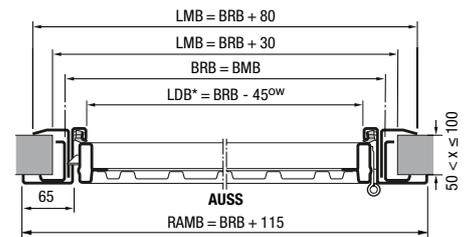

Variantes de montage portillons indépendants

Ouverture extérieure

A 1 vantail

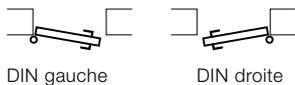

Ouverture intérieure

A 1 vantail

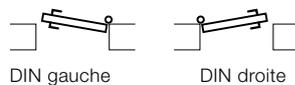

A 2 vantaux

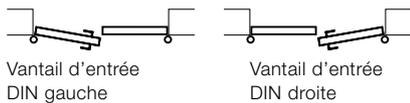

A 2 vantaux

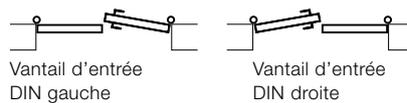

A noter :

Pour les portillons ouvrant vers l'intérieur, l'équerre de butée ou l'équerre de transport inférieure doit être retirée et une évacuation d'eau vers l'extérieur doit être assurée. Les portillons exposés aux intempéries doivent de préférence être montés avec ouverture extérieure.

Explications

- BMB** Largeur commandée
- BMH** Hauteur commandée
- BRB** Largeur jour pour construction
- BRH** Hauteur jour pour construction
- LMB** Largeur de maçonnerie
- LMH** Hauteur de maçonnerie
- RAMB** Largeur hors-tout cadre
- RAMH** Hauteur hors-tout cadre
- LDB** Largeur de passage libre
- LDH** Hauteur de passage libre

En cas d'angle d'ouverture inférieur à 180°, la largeur de passage libre diminue.

- OFF** Sol fini
- AUSS** Extérieur
- OW** Angle d'ouverture 180°
- SF** Vantail semi-fixe
- GF** Vantail d'entrée

¹) Découpe par l'utilisateur de la zone des verrous latéraux en U

²) LDH pour portillon indépendant sans seuil, 1 vantail +15 mm, 2 vantaux +20 mm

Dimensions en mm

Découvrez la qualité Hörmann pour constructions neuves et rénovations

Hörmann : pour une conception intégrale optimale. Des solutions harmonisées dans les moindres détails vous garantissent des produits haut de gamme à la fonctionnalité optimale dans tous les domaines.

**PORTES DE GARAGE. MOTORISATIONS DE PORTE ET PORTAIL. PORTES D'ENTREE.
PORTES D'INTERIEUR. PORTES EN ACIER. HUISSERIES.**



Les portes représentées sont parfois dotées d'équipements spéciaux et ne correspondent par conséquent pas toujours à l'exécution standard. Pour des raisons techniques d'imprimerie, les teintes et surfaces représentées n'ont pas de caractère contractuel. Droits d'auteur réservés. Reproduction, même partielle, uniquement avec notre autorisation. Sous réserve de modifications.